

โครงการ

ปรับปรุงซ่อมแซมถนน รหัสทางหลวงท้องถิ่น ขก.ถ.108-02 สายแยกทางหลวงหมายเลข 12 - บ้านหนองกอย

บ้านแดงใหญ่ หมู่ที่ 1,2 ตำบลแดงใหญ่ อำเภอเมืองขอนแก่น จังหวัดขอนแก่น

องค์การบริหารส่วนตำบลแดงใหญ่

ปรับปรุงข้อมูลแผนงาน รหัสผ่านทางหลวงท้องถิ่น ชก.ถ.108-02 สายแยกทางหลวงหมายเลข 12 - บ้านหนองกอย

ก.รายการก่อสร้างถนนภายในหมู่บ้าน

1. จุดอ้างอิง แนวเขต ระดับ จะกำหนดไว้ในขณะทำการก่อสร้างโดยช่างผู้ควบคุมงาน
2. หากมีการขุดหรือ วัสดุต่างๆ ที่ขุดออกให้ผู้รับจ้างย้ายไปกอง ณ จุดที่ผู้รับจ้างกำหนด
3. ห้ามทำการก่อสร้างใด ๆ ก่อนส่งผู้ควบคุมงานอนุญาต
4. การเชื่อมต่อรางระบายน้ำที่ก่อสร้างกับรางระบายน้ำเดิม ให้เชื่อมต่อโดยมีหม้อพักกุกุดและเปิดให้น้ำไหลเข้าออก ได้โดยสะดวกตามต้นแนวระนาบของผู้ควบคุมงาน
5. ถ้าการผูกมัดและเสาการฐานปูการเช่น ไฟฟ้า ประปา โทรศัพท์ ฟอร์บายน้ำ เป็นต้น ที่อยู่บริเวณก่อสร้างและผู้รับจ้างจะส่งงานเข้ารับการติดต่อหน่วยงานที่เกี่ยวข้องให้ต่าง ๆ ให้เป็นการของผู้รับจ้าง
6. คอนกรีตผสมเสร็จให้เป็นไปตามมาตรฐาน มอก 213-2552 ส่วนวัสดุอื่น ๆ ให้เป็นไปตามมาตรฐานผลิตภัณฑ์อุตสาหกรรมของผู้ผลิตเพื่ออนุมัติใช้ต่อผู้รับจ้างก่อนใช้ในโครงการ
7. เหล็กเส้นกลมให้ใช้มาตรฐาน มอก.20-2548 และ เหล็กเส้นข้อย้อยให้ใช้มาตรฐาน มอก.24-2548 โดยให้ผู้รับจ้างเก็บตัวอย่างเหล็กทุกขนาดที่ใช้ในโครงการเพื่อทดสอบ และให้ส่งผลการทดสอบพร้อมการส่งงานจ้าง
8. ให้ใช้ WELDED WIRE MESH (มอก.737) ตามตารางที่ 1.ตาม BAR MESH ได้
9. งานคอนกรีตทุบรูปแบบไม่ได้กำหนดเป็นอย่างอื่น ให้ใช้คอนกรีตที่มีกำลังอัดประลัยของหน่วยตัวอย่างตรงกลางที่ ทนค่า 15x15x15 ซม. ไม่น้อยกว่า 280 กก.-ตร.ซม. หรือต่ำกว่าเล็กน้อยกว่าร้อยละ 75 ที่อายุ 7 วัน โดยผู้รับจ้างจะต้องเก็บตัวอย่างอย่างน้อย 3 ตัวอย่างทุกครั้งที่มีการเทคอนกรีตหรือทุก 50 ลูกบาศก์เมตรของการเทคอนกรีต และนำไปทดสอบการรับน้ำหนักโดยสถาบันที่เชื่อถือได้พร้อมแนบผลการทดสอบพร้อมการส่งงานจ้าง
10. ก่อนลงมือก่อสร้าง ผู้รับจ้างมีหน้าที่ต้องแจ้งชื่อผู้ควบคุมงานพร้อมแนบพร้อมประวัติที่ ให้ช่างผู้ควบคุมงานทราบ
11. ก่อนลงมือก่อสร้าง ผู้รับจ้างมีหน้าที่ต้องส่งแผนงานก่อสร้าง ให้ช่างผู้ควบคุมงานทราบ และติดตั้งป้ายระบายน้ำตามแบบที่กำหนดไว้ไม่น้อยกว่า 1.20x2.40 ม. ณ สถานที่ก่อสร้าง ภายใน 7 วัน หลังจากลงงานในสัญญาจ้าง
12. ผู้รับจ้างต้องจัดให้มีป้ายเตือนแนวก่อสร้าง สัญญาณไฟ หรือสิ่งอื่นใดเพื่อป้องกันอุบัติเหตุที่อาจเกิดขึ้น ในขณะหรือระหว่างทำการก่อสร้าง ซึ่งหากเกิดอุบัติเหตุขึ้นให้เป็นความรับผิดชอบของผู้รับจ้าง
13. ผู้รับจ้างต้องขออนุญาตขุดหรือตัดกิ่งไม้หรือต้นไม้ในสายหลักขุดหรือตัดกิ่งไม้ก่อนทำการขุดหรือตัดได้ หากผู้รับจ้างทำการใดๆ ก่อนที่จะได้รับการอนุมัติหรือไม่ได้ขออนุญาตจากผู้ควบคุมงาน

ผู้รับจ้างจะส่งงานที่เสร็จไม่ครบถ้วนหรือยังไม่มีการตรวจสอบงานจ้าง โดยค่าใช้จ่าย วัสดุ เครื่องมือ ผู้รับจ้างจะต้องเป็นผู้จัดหาทั้งสิ้น

ผู้รับจ้างมีหน้าที่ต้องแจ้งชื่อผู้ควบคุมงานพร้อมแนบพร้อมประวัติที่ ให้ช่างผู้ควบคุมงานทราบ

ก่อนลงมือก่อสร้าง ผู้รับจ้างมีหน้าที่ต้องส่งแผนงานก่อสร้าง ให้ช่างผู้ควบคุมงานทราบ และติดตั้งป้ายระบายน้ำตามแบบที่กำหนดไว้ไม่น้อยกว่า 1.20x2.40 ม. ณ สถานที่ก่อสร้าง ภายใน 7 วัน หลังจากลงงานในสัญญาจ้าง

ผู้รับจ้างต้องจัดให้มีป้ายเตือนแนวก่อสร้าง สัญญาณไฟ หรือสิ่งอื่นใดเพื่อป้องกันอุบัติเหตุที่อาจเกิดขึ้น ในขณะหรือระหว่างทำการก่อสร้าง ซึ่งหากเกิดอุบัติเหตุขึ้นให้เป็นความรับผิดชอบของผู้รับจ้าง

ผู้รับจ้างต้องขออนุญาตขุดหรือตัดกิ่งไม้หรือต้นไม้ในสายหลักขุดหรือตัดกิ่งไม้ก่อนทำการขุดหรือตัดได้ หากผู้รับจ้างทำการใดๆ ก่อนที่จะได้รับการอนุมัติหรือไม่ได้ขออนุญาตจากผู้ควบคุมงาน

ผู้รับจ้างจะต้องรับผิดชอบค่าใช้จ่ายในการตรวจสอบงานจ้าง โดยค่าจ้าง วัสดุ เครื่องมือ ผู้รับจ้างจะต้องเป็นผู้จัดหาทั้งสิ้น

ผู้รับจ้างมีหน้าที่ต้องแจ้งชื่อผู้ควบคุมงานพร้อมแนบพร้อมประวัติที่ ให้ช่างผู้ควบคุมงานทราบ

ก่อนลงมือก่อสร้าง ผู้รับจ้างมีหน้าที่ต้องส่งแผนงานก่อสร้าง ให้ช่างผู้ควบคุมงานทราบ และติดตั้งป้ายระบายน้ำตามแบบที่กำหนดไว้ไม่น้อยกว่า 1.20x2.40 ม. ณ สถานที่ก่อสร้าง ภายใน 7 วัน หลังจากลงงานในสัญญาจ้าง

ผู้รับจ้างต้องจัดให้มีป้ายเตือนแนวก่อสร้าง สัญญาณไฟ หรือสิ่งอื่นใดเพื่อป้องกันอุบัติเหตุที่อาจเกิดขึ้น ในขณะหรือระหว่างทำการก่อสร้าง ซึ่งหากเกิดอุบัติเหตุขึ้นให้เป็นความรับผิดชอบของผู้รับจ้าง

ผู้รับจ้างต้องขออนุญาตขุดหรือตัดกิ่งไม้หรือต้นไม้ในสายหลักขุดหรือตัดกิ่งไม้ก่อนทำการขุดหรือตัดได้ หากผู้รับจ้างทำการใดๆ ก่อนที่จะได้รับการอนุมัติหรือไม่ได้ขออนุญาตจากผู้ควบคุมงาน

องค์กรบริหารส่วนตำบลใหญ่ ปรับปรุงข้อมูลแผนงาน รหัสผ่านทางหลวงท้องถิ่น ชก.ถ.108-02 สายแยกทางหลวงหมายเลข 12 - บ้านหนองกอย บ้านแดงใหญ่ หมู่ที่ 1,2 ตำบลแดงใหญ่ อำเภอเมืองขอนแก่น จังหวัดขอนแก่น	อภิรักษ์ (นายอภิรักษ์ งามเมือง) นายช่างโยธาชำนาญงาน	อภิรักษ์ (นายอภิรักษ์ งามเมือง) นายช่างโยธาชำนาญงาน	อภิรักษ์ (นายอภิรักษ์ งามเมือง) นายช่างโยธาชำนาญงาน	อภิรักษ์ (นายอภิรักษ์ งามเมือง) นายช่างโยธาชำนาญงาน	อภิรักษ์ (นายอภิรักษ์ งามเมือง) นายช่างโยธาชำนาญงาน	อภิรักษ์ (นายอภิรักษ์ งามเมือง) นายช่างโยธาชำนาญงาน
--	---	---	---	---	---	---

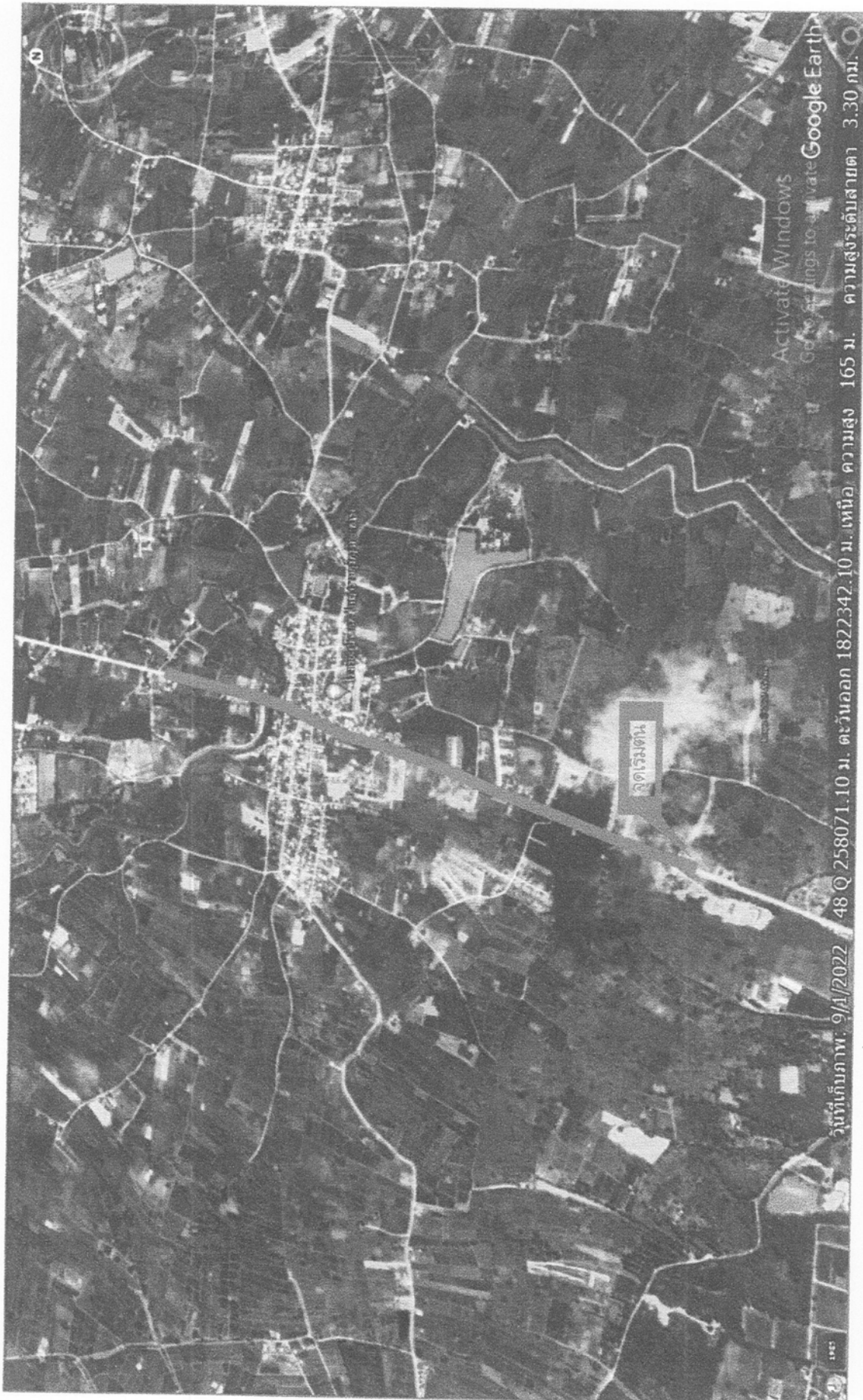

ปริมาณงาน

ปรับปรุงซ่อมแซมผิวทางจราจรกว้าง 9 เมตร ยาว 1880 เมตร หน้า 0.05 เมตร หรือพื้นที่รวมไม่น้อยกว่า 15,120 เมตร
 ที่ก่อดจุดเริ่มต้น 16.465140 N, 102.726638 E
 ที่ก่อดจุดสิ้นสุด 16.478905 N, 102.733338 E

แผนที่รังวัดโครงการ
 ไม่แสดงมาตราส่วน

องค์การบริหารส่วนตำบลแดงใหญ่ ปรับปรุงซ่อมแซมถนน รัดยางสองฟากถนน ร.ก.ม.108-02 สายแยกทางหลวงหมายเลข 12 - บ้านหนองก้อย บ้านแดงใหญ่ หมู่ที่ 1.2 ตำบลแดงใหญ่ อำเภอเมืองระนอง จังหวัดระนอง	นายวิชาญ อภิบาล <ร.ต.อ.ทรงศักดิ์ จันทร์ศรี> นายวิชาญ อภิบาล	นายปริญญา ไชยโตดาว ส.บ.9273	นายจรรย์ จีคำ ผู้อำนวยการกองช่าง	นางสาว อิงสุวิมล ของปัด อบต.แดงใหญ่ ศึกษาราชการแทน ปลัด อบต. แดงใหญ่	นาย อ.ค.ค.ค. (นายสมศักดิ์ ศรีสุข) นาย อ.บ.ค. แดงใหญ่
--	---	--------------------------------	-------------------------------------	--	--



ปรับปรุงซ่อมแซมถนน รหัสทางหลวงท้องถิ่น ชก.ถ.108-02 สายแยกทางหลวงหมายเลข 12 - บ้านหนองกอย

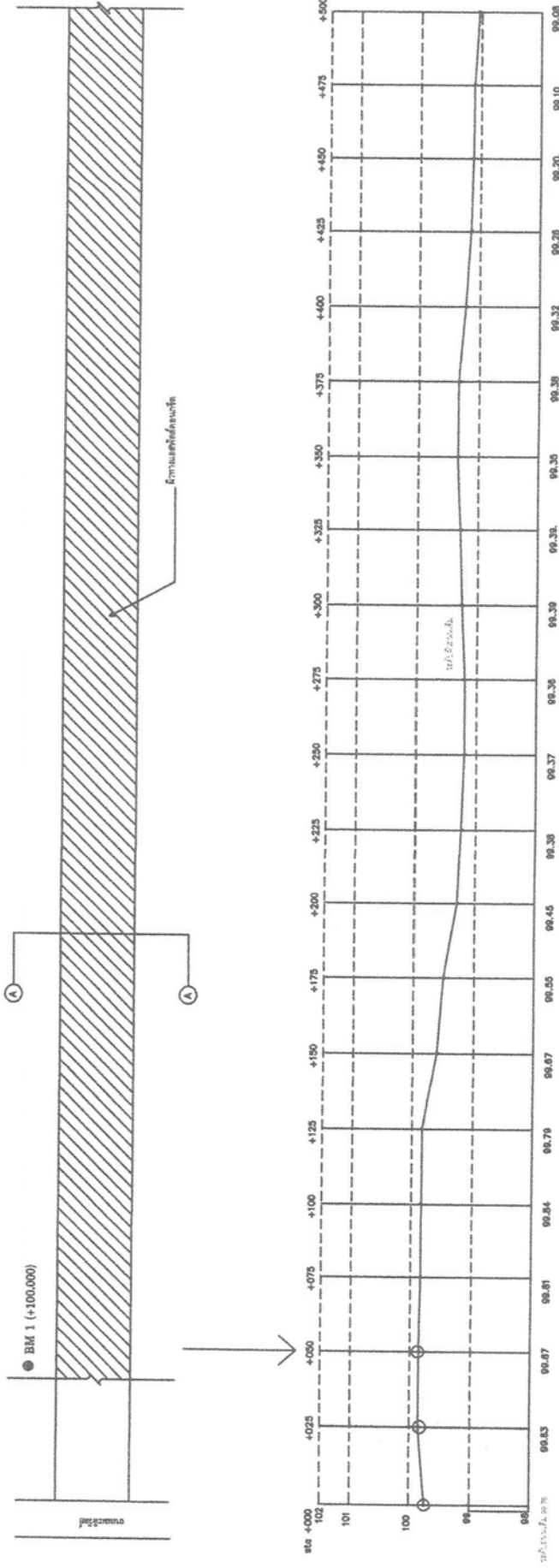

● BM 1 ฐานเสาไฟฟ้า กม. (0+50)
ระดับ + 100.000

ผู้เขียน: _____
 อนุมัติ: _____
 อนุมัติ: _____
 อนุมัติ: _____

องค์การบริหารส่วนตำบลแดงใหญ่

ปรับปรุงซ่อมแซมถนน รหัสทางหลวงท้องถิ่น ชก.ถ.108-02 สายแยกทางหลวงหมายเลข 12 - บ้านหนองกอย
บ้านแดงใหญ่ หมู่ที่ 1, 2 ตำบลแดงใหญ่ อำเภอเมืองขอนแก่น จังหวัดขอนแก่น

ผู้ตรวจ / อนุมัติ
นายช่างโยธาชำนาญงาน

อนุมัติ
(นายปริญญา ไชยเสถียร)
ส.ย.9273

ตรวจสอบ
(นายจรรยา ใจดี)
ผู้อำนวยการกองช่าง

ผู้ควบคุม
(นางพรชอร อิงสุวรรณ)
กองปลัด อบต.แดงใหญ่ รักษาการแทน
ปลัด อบต. แดงใหญ่

อนุมัติ
(นายอภัย ศรีโคตร)
นายก อบต. แดงใหญ่

แบบร่าง
วันที่



ปรับปรุงซ่อมแซมถนน รหัสทางหลวงท้องถิ่น ชก.ถ.108-02 สายแยกทางหลวงหมายเลข 12 - บ้านหนองกอย

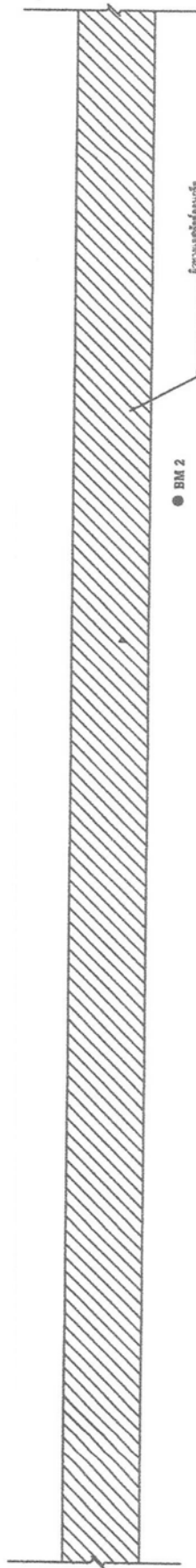

● BM 3 ห้วยพาน
กม 1 +380
ระดับ + 100.463

ผู้จัดทำ
ระดับเดิม
ระดับใหม่
ระดับ
ระดับการไหลรถ

องค์การบริหารส่วนตำบลแดงใหญ่		แผนผังที่	
ปรับปรุงซ่อมแซมถนน รหัสทางหลวงท้องถิ่น ชก.ถ.108-02 สายแยกทางหลวงหมายเลข 12 - บ้านหนองกอย บ้านแดงใหญ่ หมู่ที่ 1,2 ตำบลแดงใหญ่ อำเภอเมืองขอนแก่น จังหวัดขอนแก่น	นายประจักษ์ จันทวีรัตน์ นายก อบต. แดงใหญ่	นายประจักษ์ จันทวีรัตน์ (นายประจักษ์ จันทวีรัตน์) รองปลัด อบต.แดงใหญ่ รักษาการนายกเทศมนตรีตำบลแดงใหญ่	หน้า
นายประจักษ์ จันทวีรัตน์ ผู้อำนวยการกองช่าง	นายประจักษ์ จันทวีรัตน์ (นางประจักษ์ จันทวีรัตน์) รองปลัด อบต.แดงใหญ่ รักษาการนายกเทศมนตรีตำบลแดงใหญ่	นายประจักษ์ จันทวีรัตน์ (นายประจักษ์ จันทวีรัตน์) ผู้อำนวยการกองช่าง	หน้า
นายประจักษ์ จันทวีรัตน์ นายก อบต.แดงใหญ่	นายประจักษ์ จันทวีรัตน์ (นายประจักษ์ จันทวีรัตน์) นายก อบต.แดงใหญ่	นายประจักษ์ จันทวีรัตน์ (นายประจักษ์ จันทวีรัตน์) นายก อบต.แดงใหญ่	หน้า



ปรับปรุงซ่อมแซมถนน รหัสทางหลวงท้องถิ่น ชก.ถ.108-02 สายแยกทางหลวงหมายเลข 12 - บ้านหนองกอย

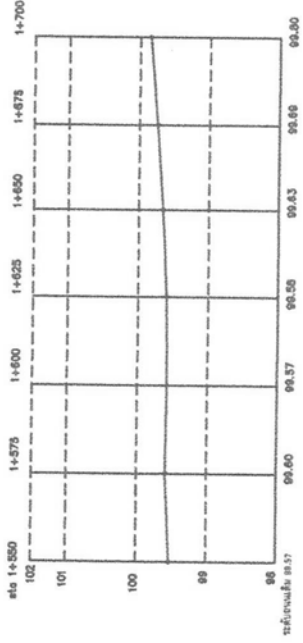
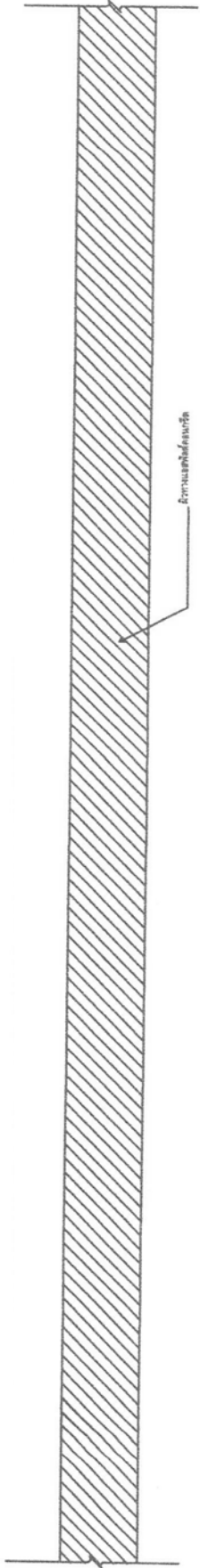

ผู้จัดทำ
.....
.....
.....
.....
.....

องค์การบริหารส่วนตำบลแดงใหญ่

ปรับปรุงซ่อมแซมถนน รหัสทางหลวงท้องถิ่น ชก.ถ.108-02 สายแยกทางหลวงหมายเลข 12 - บ้านหนองกอย
บ้านแดงใหญ่ หน้าที่ 1, 2 ตำบลแดงใหญ่ อำเภอเมืองขอนแก่น จังหวัดขอนแก่น

.....
.....
นายช่างโยธาชำนาญงาน

.....
.....
(นายวิบูลย์ ใจดี)
สย.9273

.....
.....
(นายจรัส ชื่น)
ผู้อำนวยการกองช่าง

.....
.....
(นางพชร อิงสุวิทย์)
รองปลัด อบต.แดงใหญ่ รักษาการแทน
ปลัด อบต.แดงใหญ่

.....
.....
.....
(นายสมหวัง ศรีนิช)
นายก อบต.แดงใหญ่

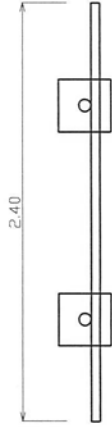

รายละเอียดประกอบ
แบบแปลนมาตรฐานสำหรับโครงการขององค์การบริหารส่วนตำบล

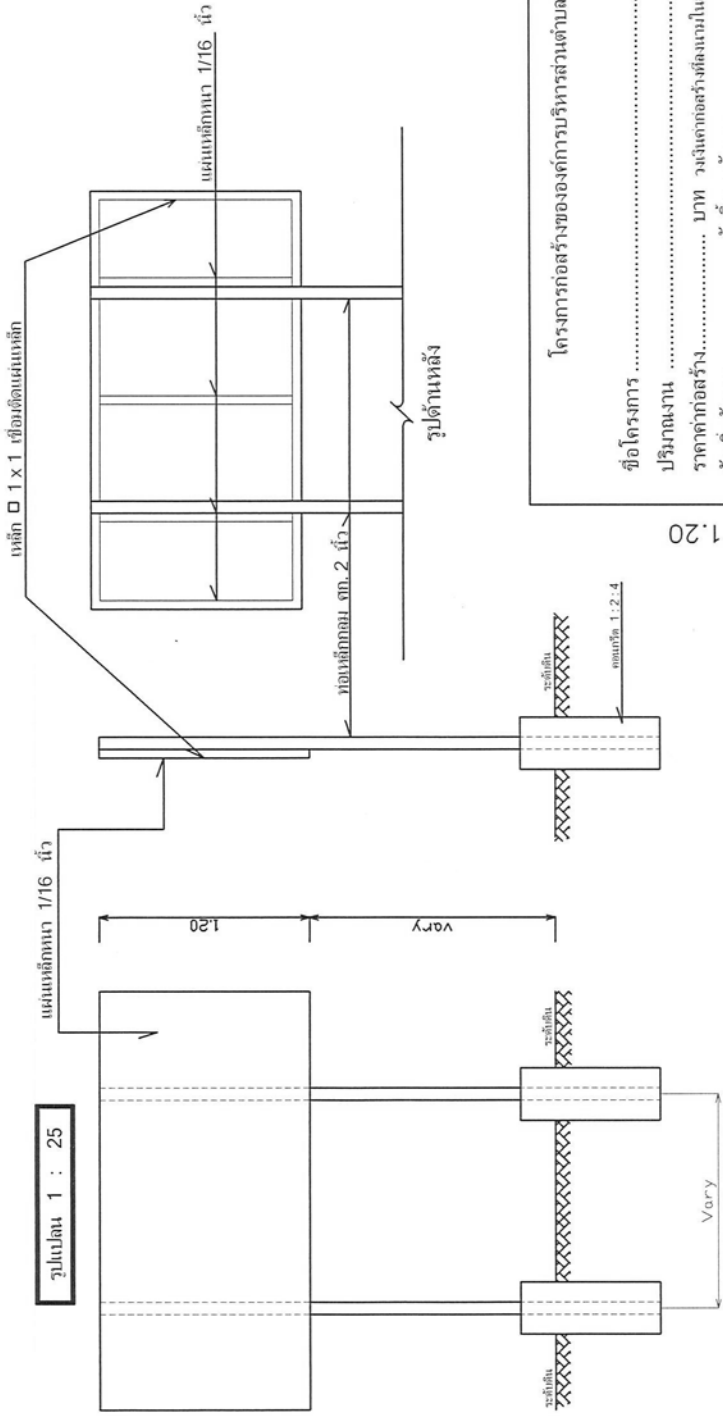

รูปด้านหน้า

รูปด้านข้าง

รูปด้านหลัง

โครงการก่อสร้างขององค์การบริหารส่วนตำบลแดงใหญ่

ชื่อโครงการ
 ปริมาณงาน
 ราคาค่าก่อสร้าง..... บาท วงเงินค่าก่อสร้างเดิมในสัญญาจ้าง.....บาท
 วันเริ่มสัญญา.....วันสิ้นสุดสัญญา.....เป็นระยะเวลา.....วัน
 ผู้รับจ้าง.....โทร.....
 ผู้ควบคุมงาน 1.
 2.
 ความก้าวหน้างาน 1.
 2.
 3.
 4.
 5.

1:20

แบบแปลนเป็ของค์การบริหารส่วนตำบลแดงใหญ่

2.40

บัญชีโครงการ

องค์การบริหารส่วนตำบลแดงใหญ่ แบบมาตรฐานบัญชีโครงการ	สำรวจ/เขียนแบบ (น.อ.ทรงศักดิ์ จันทร์รัมย์) นายช่างโยธาชำนาญงาน	ตรวจสอบ (นายปริญญา ไชยโตด) ศย.9273	ตรวจสอบ (นายจรรยา ชีคำ) ผู้อำนวยการกองช่าง	เห็นชอบ (นางพชธรอร อังสุริยรัตน์) รศก. ปลัด อบต.แดงใหญ่	อนุมัติ (นายสมหวัง ศรวิเศษ) นายก อบต.แดงใหญ่
					1/1

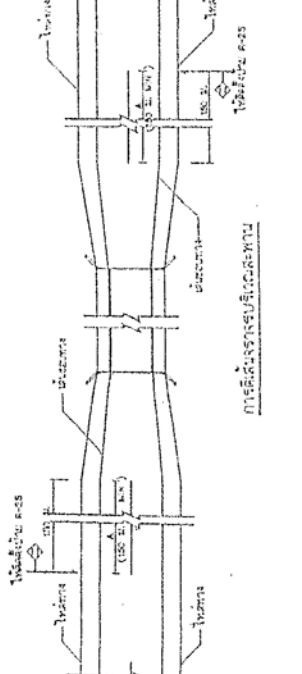
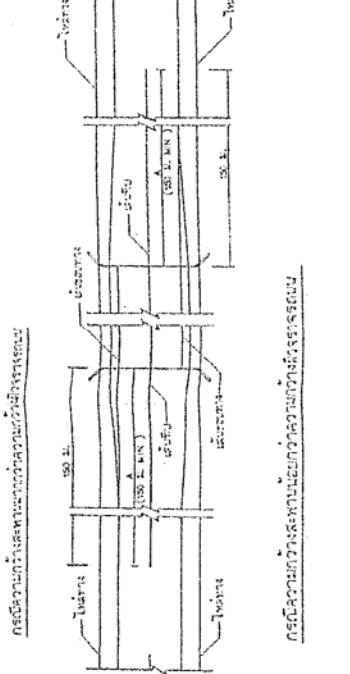

การติดตั้งจราจรสัญญาณไฟจราจร

การติดตั้งจราจรสัญญาณไฟจราจร

การติดตั้งจราจรสัญญาณไฟจราจร

การติดตั้งจราจรสัญญาณไฟจราจร

การติดตั้งจราจรสัญญาณไฟจราจร

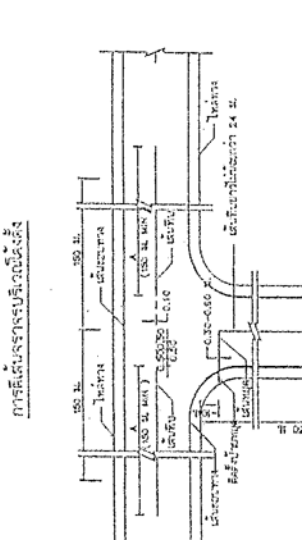
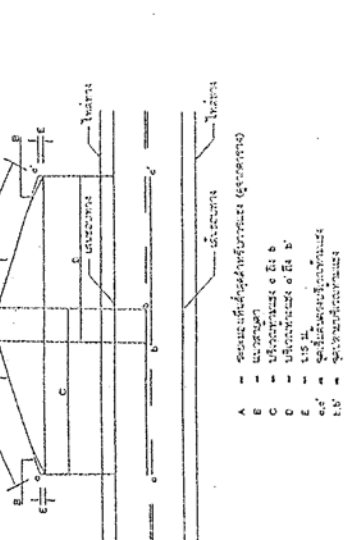

การติดตั้งจราจรสัญญาณไฟจราจร

การติดตั้งจราจรสัญญาณไฟจราจร

การติดตั้งจราจรสัญญาณไฟจราจร

การติดตั้งจราจรสัญญาณไฟจราจร

การติดตั้งจราจรสัญญาณไฟจราจร

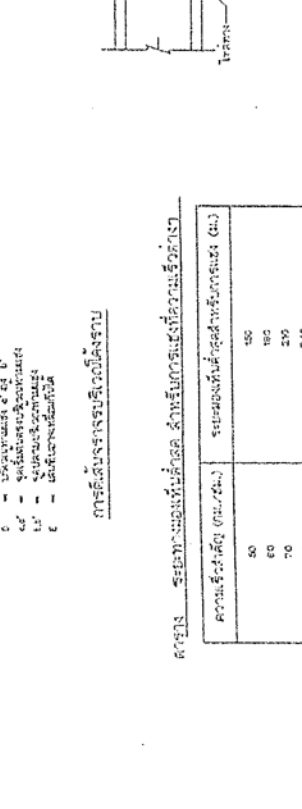
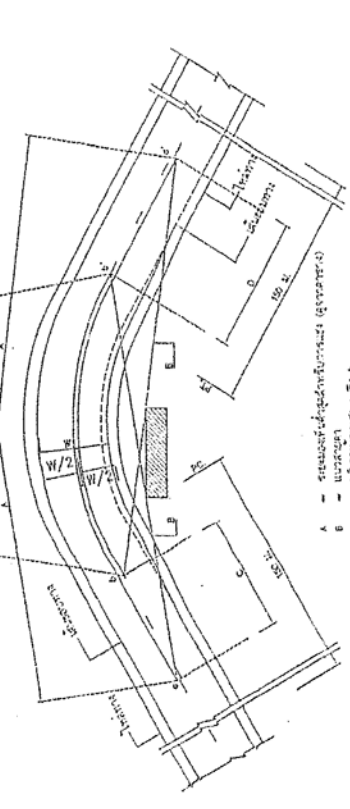

การติดตั้งจราจรสัญญาณไฟจราจร

การติดตั้งจราจรสัญญาณไฟจราจร

การติดตั้งจราจรสัญญาณไฟจราจร

การติดตั้งจราจรสัญญาณไฟจราจร

การติดตั้งจราจรสัญญาณไฟจราจร

สำเนาฉบับ



ที่ ขก ๗๓๒๐๓/๑

ที่ทำการองค์การบริหารส่วนตำบลโนนสมบูรณ์
อำเภอบ้านแฮด จังหวัดขอนแก่น ๔๐๐๐๐

๓ มกราคม ๒๕๖๖

เรื่อง ขอความอนุเคราะห์สามัญวิศวกรโยธาเป็นกรรมการตรวจรับงานจ้างอาคารเรียนอนุบาล

เรียน นายองค์การบริหารส่วนตำบลแดงใหญ่

อ้างอิง หนังสือองค์การบริหารส่วนตำบลแดงใหญ่ ที่ ขก ๗๒๕๐๔/๘๕๕ ลงวันที่ ๒๓ ธันวาคม ๒๕๖๕

ตามหนังสือที่อ้างถึงองค์การบริหารส่วนตำบลแดงใหญ่ ได้รับการจัดสรรงบประมาณรายจ่ายประจำปีงบประมาณ ๒๕๖๖ แผนงานยุทธศาสตร์ส่งเสริมการกระจายอำนาจให้แก่องค์การปกครองส่วนท้องถิ่น เงินอุดหนุนเฉพาะกิจ รายการเงินอุดหนุนสำหรับสนับสนุนการก่อสร้างอาคารเรียนและอาคารประกอบ ขนาด ๒๐๐ คน จำนวน ๘ ห้อง และแจ้งให้องค์การปกครองส่วนท้องถิ่นเร่งดำเนินการ โดยขอความอนุเคราะห์บุคลากร จำนวน ๑ ราย ร่วมเป็นคณะกรรมการตรวจรับพัสดุตามรายละเอียดที่แจ้ง

องค์การบริหารส่วนตำบลโนนสมบูรณ์ พิจารณาแล้ว ยินดีให้ความอนุเคราะห์พนักงานส่วนตำบลราย นายปริญญา ไชยโสภา ตำแหน่ง หัวหน้าฝ่ายก่อสร้าง สังกัด กองช่าง องค์การบริหารส่วนตำบลโนนสมบูรณ์ ร่วมเป็นคณะกรรมการตรวจรับพัสดุโครงการดังกล่าว ฯ เพื่อดำเนินการให้เป็นไปตามระเบียบกระทรวงการคลังว่าด้วยการจัดซื้อจัดจ้างและการบริหารงานพัสดุภาครัฐ พ.ศ.๒๕๖๐ ดังกล่าวต่อไป

จึงเรียนมาเพื่อโปรดทราบ

ขอแสดงความนับถือ

31/1/66
[Signature]

[Signature]

(นางสุลภา เกาทองษ์)

นายกองค์การบริหารส่วนตำบลโนนสมบูรณ์

๓ ๒ ๐ ๖๖

สำเนาฉบับ



ที่ ขก ๓๒๕๐๘/๔๕๕

ที่ทำการองค์การบริหารส่วนตำบลแดงใหญ่
อำเภอเมือง จังหวัดขอนแก่น ๔๐๐๐๐

๒๓ ธันวาคม ๒๕๖๕

เรื่อง ขอบขออนุเคราะห์สามัญวิศวกรโยธาเป็นกรรมการตรวจรับงานจ้างอาคารเรียนอนุบาล
เรียน นายกองค์การบริหารส่วนตำบลโนนสมบูรณ์

ด้วยองค์การบริหารส่วนตำบลแดงใหญ่ ได้รับการจัดสรรงบประมาณรายจ่ายประจำปีงบประมาณ
๒๕๖๖ แผนงานยุทธศาสตร์ส่งเสริมการกระจายอำนาจให้แก่องค์กรปกครองส่วนท้องถิ่น เงินอุดหนุนเฉพาะกิจ
รายการเงินอุดหนุนสำหรับสนับสนุนการก่อสร้างอาคารเรียนและอาคารประกอบ ขนาด ๒๐๐ คน จำนวน ๘ ห้อง
และแจ้งให้องค์กรปกครองส่วนท้องถิ่นเร่งดำเนินการ

สืบเนื่องจากองค์การบริหารส่วนตำบลแดงใหญ่ ขาดบุคลากรที่มีความรู้ความเชี่ยวชาญในด้าน
ก่อสร้างโครงสร้างอาคารเรียน เพื่อให้การดำเนินการก่อสร้างอาคารเรียนเป็นไปตามแบบแปลนและถูกต้อง องค์การ
บริหารส่วนตำบลแดงใหญ่ จึงขอความอนุเคราะห์มายังท่านขอบุคลากรในหน่วยงานท่าน จำนวน ๑ ราย ดังราย นาย
ปริญญา ไชยโสตา ตำแหน่ง หัวหน้าฝ่ายก่อสร้าง เป็นคณะกรรมการตรวจการจ้างก่อสร้างอาคารเรียนเด็กเล็ก
ขนาด ๒๐๐ คน จำนวน ๘ ห้องเรียน ขององค์การบริหารส่วนตำบลแดงใหญ่ และหวังเป็นอย่างยิ่งว่าจะได้รับความ
อนุเคราะห์จากท่านด้วยดีเช่นเคย

จึงเรียนมาเพื่อโปรดพิจารณาให้ความอนุเคราะห์ จะขอบคุณยิ่ง

ขอแสดงความนับถือ

(นายสมหวัง ศรีจิติษ)

นายกองค์การบริหารส่วนตำบลแดงใหญ่

งานบริหารการศึกษาทั่วไป
กองการศึกษา ฯ
องค์การบริหารส่วนตำบลแดงใหญ่
โทร / โทรสาร ๐-๔๓๐๐ - ๐๗๓๒

๒๖/๑๒/๖๕

ร.ค. ๑

“ยึดมั่นธรรมาภิบาล บริการเพื่อประชาชน”

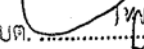
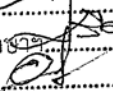
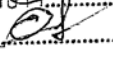
ปลัด อบต.  วัน ๒๖ เดือน ๑๒ พ.ศ. ๒๕๖๕
ผอ.กองการศึกษา  วัน ๒๖ เดือน ๑๒ พ.ศ. ๒๕๖๕
ร่าง/ตรวจ  วัน.....เดือน.....พ.ศ.....
พิมพ์/ทาน.....วัน.....เดือน.....พ.ศ.....